

SOYAL[®]

閃耀系列 AR-725-E

觸碰式背光按鍵設計款感應讀卡控制器

輕薄外型設計的網路型門禁讀卡機種，觸碰式背光操作介面，引領門禁潮流；可單機運作與連線管控體現彈性應用功能

可加裝金屬外框加強防破壞功能

卡機加裝金屬外框可強化其堅固性，加強側邊碰撞保護以降低損壞情形。

隱形按鍵功能

可搭配無按鍵面板保留按鍵功能，當使用者操作按鈕防止旁人窺視密碼，增加使用安全性。

觸碰背光式按鍵設計— 強化防水與及表面抗磨損

觸碰按鍵形式無縫隙設計，避免水氣進入可強化防水功能；平面式按鈕不會因使用而磨損導致印刷字體消失情形。

完美支援SOYAL串疊式架構

一機內建多種工作型態：

1. 單門控制
2. 雙門控制 (配合唯根讀頭)
3. 多門控制 (配合多門控制器)

專屬 HTTP WEB Server 遠端管理介面

可以隨時透過瀏覽器遠端管理卡機，不受限於電腦與手機品牌。

2組UART擴充介面

彈性整合周邊設備，例如：I/O模組、樓層控制器、字幕機、紅外線熱像儀等等

支援通訊備援功能

可支援雙通訊TCP/IP與RS485同時連接，當主要通訊方式異常時可自動啟用副通訊，以延續多功能控制器正常運作。

特色



防塵防水等級
(IP55)



觸碰式背光面板



選購金屬外殼
Plastic Metal



隱形按鍵功能



卡機大小適中



同時支援雙頻感應



Web



Youtube

- 雙通訊介面：內建RS-485與乙太網路(10/100M Base T)通訊介面
- 內建看門狗防當機、萬年曆、防破壞開關、防塵防水功能、鬧鈴設定、假日設定、進出管制時段、自動開門時段、一進一出功能、門位監視輸入、提供開門逾時警報與強行進入警報功能
- 使用人數可選擇：16,000人/32,000人/65,000人
- 樓層控制可支援：64層/32層/16層
- 卡片進出記錄及儲存門禁進出記錄、時間、日期
- 多種通行模式可選擇：讀卡即可、讀卡或密碼、讀卡加密碼
- 雙門型控制器：兩組開門按鈕、門位磁簧及開門輸出供唯根副讀頭使用
- 具有多組輸出：電鎖、警報、警戒、反脅迫、數位繼電器訊號
- 支援125kHz、13.56MHz 或雙頻感應
- 單機/連網多功能，具智慧型辨讀功能，自動切換單機運作模式
- 支援加密通訊SOYAL SECURITY COMMUNICATION (SSC格式) 提升傳輸安全性
- 支援讀頭模式:不只是控制器，更可以整合各廠牌變身為讀頭，通訊更安全。

產品規格

通訊介面	Host 通訊	TCP/IP / RS485 (9600 bps) 加密通訊SSC (Soyal Security Communication)
	串列通訊	UART (TTL, 4800~115200 bps) X 2
感應頻率	125kHz / 13.56MHz / 雙頻感應	
支援卡片類型	125kHz	ISO18000-2: EM4001 and EM4095 compatible
	13.56MHz	1. ISO 14443 Mifare Ultralight, Classic, Plus, DESFire EV1&EV2 2. ISO 15693 3. Felica 4. NFC (模擬卡號)
Crypto	13.56MHz:CC Certification: AES Crypto comply with EAL5+	
感應距離	125kHz: PC: 5-15 cm / 金屬: 2-9 cm	
	13.56MHz: PC: 2-5 cm / 金屬: 2-4 cm	
UID Bits	64	
DI輸入 / DO輸出	DI輸入	開門按鈕 X2 / 門位偵測 X2
	DO輸出	數位安全輸出/警戒輸出/求援輸出 /警報輸出
	RO繼電器輸出	電鎖繼電器
門數 / 樓層數	2 門 / 64 樓層	
使用人數	16,000	
進出記錄	32,000	
狀態指示	LED	1組雙色LED
	蜂鳴器	1組
其他	防破壞開關 / 防破壞輸出 / WG 輸入 / WG 輸出 / 蜂鳴器	
尺寸 (mm)	PC: 110(W)X79(H)X26(D) / 金屬: 125(W)X89(H)X30(D)	
外殼材質	PC / PC+金屬	
顏色選擇	亮黑 / 灰 / 銀 / 珍珠白	
重量 (g)	PC: 150±10 / 金屬: 400±10	
功率消耗	<5W	
工作電壓	9-24VDC	
防塵防水等級	IP55	
環境參數	操作溫度	-20°C ~ +65°C
	儲存溫度	-25°C ~ +70°C
	操作濕度	20%~90%
	儲存濕度	5%~95%

產品優勢

- ✔ **雙門型控制器**
 搭配讀頭可一機管理2道門禁，第二組門禁亦具有開門按鈕、門位狀態與開門輸出點，不因同一台卡機控制而減少該有功能；此外，雖於同一台卡機管控，亦可以設定不同進出權限(如可進A門不可進B門)。
- ✔ **即時刷卡訊息整合應用**
 網路型讀卡機於感應卡片時，即透過8031 port主動傳送該筆記錄訊息，提供第三方案式整合使用。
- ✔ **自動排程控制器功能**
 搭配功能性韌體與DO模組AR-401-IO-0016R，即可使用Lift Control程式來控制各點DO輸出，並可以制定各輸出點時段排程，達到自動控制功能，至多可控制64點輸出，適用於各場域控制各樣的開關設備，如燈光、灑水系統、空調等控制。
- ✔ **自動開放時段擴充應用**
 唯根讀頭自動開門時段來控制紅外線啟用功能/特定時間下輸出第二組接點使用功能。
- ✔ **自動鬧鈴功能**
 提供16組鬧鈴功能，藉由輸出點提供閃光燈、報時鐘、廣播系統使用，而每組鬧鈴皆可設定輸出時間。
- ✔ **具2組UART擴充整合介面**
 可應用於：
 - (1) 256點信箱控制系統
 - (2) 自動排程控制功能—64點DO排程控制
 - (3) 印表機整合
 - (4) 語音模組 (AR-721V-V2)
- ✔ **支援讀頭模式**
 卡機可設定為讀頭輸出模式，提供唯根輸出可整合各廠牌控制器，搭配雙頻格式即變身為雙頻讀頭。

產品尺寸(mm)

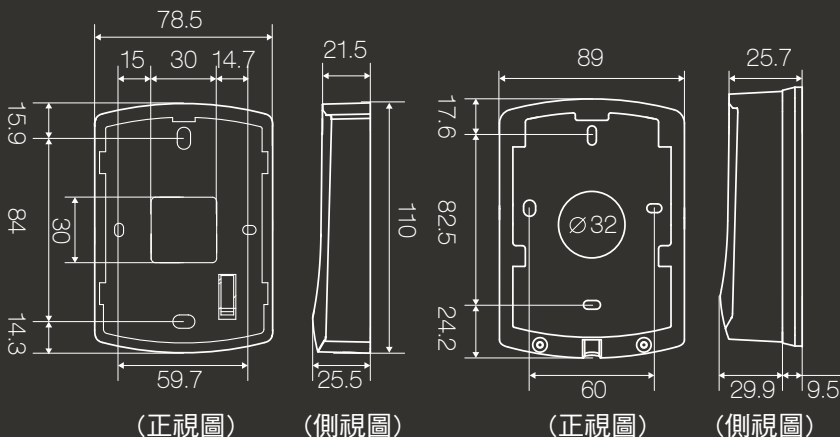

▲ AR-725-E

▲ AR-725-E(含金屬外框)

採購指南

AR-725-EXR11X1X-X

頻率
 B=125kHz
 D=13.56MHz
 S=125KHz+13.56MHz

時間IC
 R=內建 RTC

通訊介面
 1=RS485

防水
 1=防潑水

外接模組

A=TCP/IP 模組
 P=POE 模組

型態

M=鐵框
 (N/A)=無鐵框

類型

1=標準

顏色

1=銀色
 2=深灰色
 B=亮黑
 P=珍珠白

系統架構及應用

● 單門門禁基本架構圖

讀卡機可搭配開門按鈕或是唯根讀頭執行一進一出管制，當有刷進無刷出時，下次將無法再刷進功能。

讀卡機於警戒模式下搭配門位偵測狀態可偵測異常動作，當強行進入或是開門逾時發生，隨即產生警報記錄傳送至軟體，卡機端則有警報輸出點可搭配閃光蜂鳴器於現場警示。

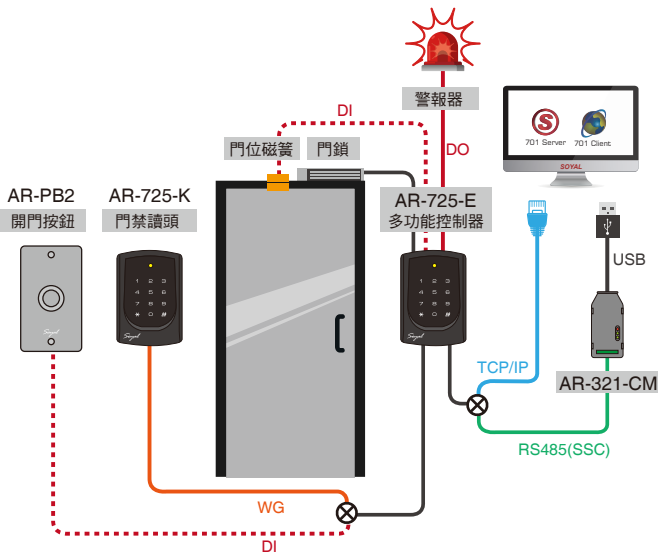

--16,000 使用人數, 63 組時段管制--

● 內建專屬 HTTP WEB Server 管理介面

網路型卡機內建Http WEB Server門禁管理介面，可以透過瀏覽器鍵入IP位址登入密碼後管理單一卡機，以執行新增人員卡片、進出時段管制設定、瀏覽進出記錄等功能，並可遠端協助開門動作；不受限於電腦與手機品牌，只要有瀏覽器功能即可達成遠端管理設定。



支援電腦、平板與手機瀏覽器遠端操作設定

● 感應即時影像抓拍功能

當於門禁讀卡機感應卡片時立即擷取當時攝影機畫面，同時提供即時影像與擷取圖像讓管理人員比對；此外，也可搭配字幕機顯示刷卡人員姓名功能。而所擷取影像圖片儲存於701 Client路徑中，以便後續追蹤查詢。

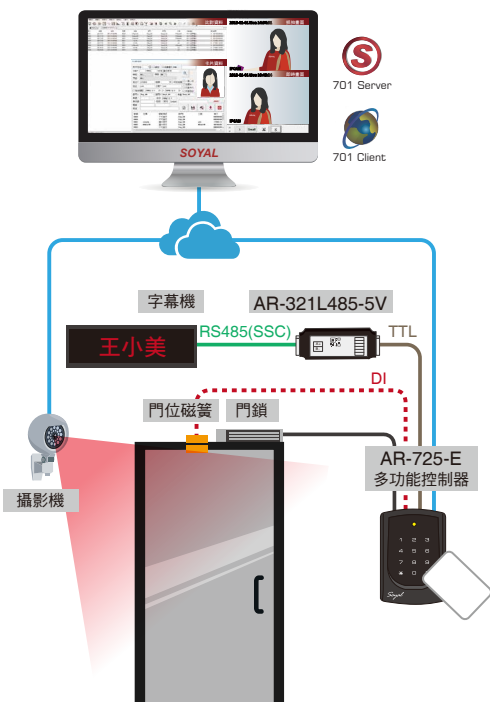

● 自動排程控制器功能

家庭自動化電子設備: 控制器搭配DO模組控制可以制定各輸出點時段排程，達到自動控制功能，至多可控制64點輸出，適用於各場域控制各樣的開關設備。

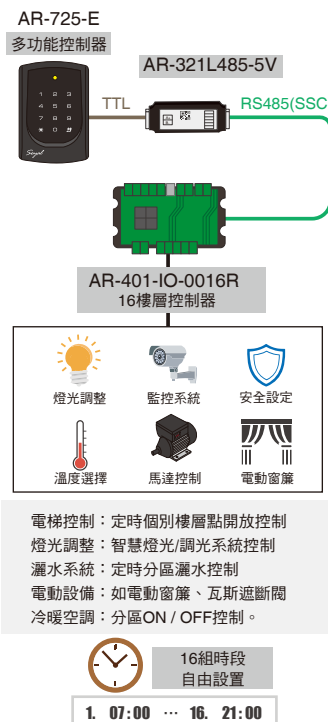

● 自動開鈴功能

提供16組開鈴時段設定，當到預設時段時則輸出點輸出(輸出秒數可調整)，藉由輸出點提供閃光燈、報時鐘、廣播系統使用。

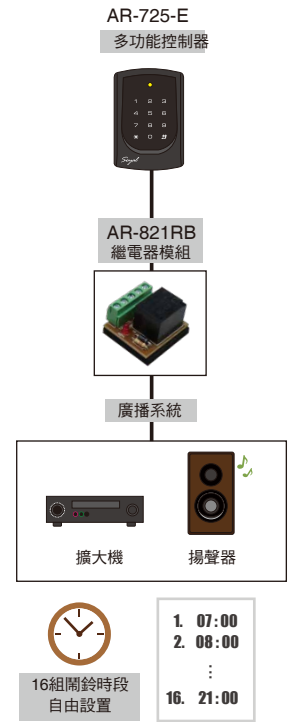

周邊設備/配件

高安全

防拷



Mifare 加密

發卡機: AR-725-P
權限卡
軟體: Mifare Key



Desfire 加密

發卡機: AR-837-P
權限卡
軟體: 323D Master

擴充I/O控制

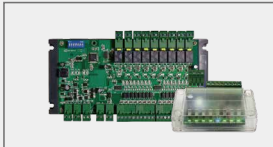

I/O 模組

AR-401 系列: 多通道I/O模組
AR-403 系列: 萬用I/O模組

單機

Input/Output



電鎖

磁力鎖 AR-0600M
陽級鎖 AR-1207 Series
櫃子鎖 AR-1211-P/AR-1213-P
陰極鎖
AR-YS-130NO/AR-YS-131NO



門位磁簧/開門按鈕/警報/保全系統

連網

軟體



門禁考勤軟體, 支援檔案系統&資料庫系統且可以互換

701 Server & 701 Client



線上軟體更新
Udp Updater



樓層遠端控制與時間排程設定
Lift Control

轉換器



POE模組

AR-MDL-RJ45-POE-12V12W



USB轉RS485

AR-321-CM

RS232轉RS485

AR-321-CM-485232



Ethernet轉RS485

AR-727-CM

AR-727CM-IO

(火警連動開門)

多門一進一出



多門連網控制器系列

AR-716-E16: 16門多門連網控制器
AR-716-E18: 18門多門連網控制器

擴充應用(UDP/TCP)

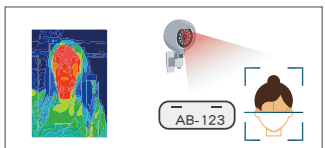

紅外線熱像儀/人臉、車牌辨識

閃亮系列



按鍵型門禁讀頭

AR-725-K
門禁讀頭
AR-725-U

外部繼電器

(數位安全/警戒/求援/WG開門/警報)

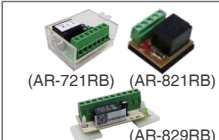

延遲型繼電器模組

AR-721RB
繼電器模組
AR-821RB
雙輸出繼電器模組
AR-829RB

UART擴充介面 X2

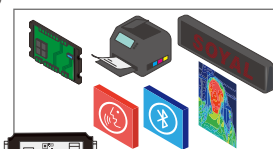

樓層控制器 / I/O模組 / 印表機 / 字幕機 / 語音模組 / 藍牙模組 / 紅外線熱像儀

設定

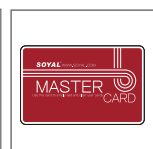

無按鍵編輯

母卡設定

必備



電源

BP-W12-1500 (1.5A)
BP-W15-2400 (2.4A)

感應卡



感應卡

125kHz: EM
13.56MHz: Mifare Classic, Mifare Plus, Mifare Desfire, UltraLight
選擇: 薄卡, 圓形鑰匙圈, 方形鑰匙圈

萬用安裝底座

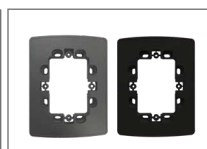

安裝底座(灰/黑)

AR-HT-98128

FAQ

Q: SOYAL多功能控制器家用版系列與企業版系列有何差別?

A: SOYAL主要多功能控制器區分為家用版與企業版, 其主要差異性在於功能規格。

家用版控制器已包含基本單機與連線架構門禁所需應用功能, 然而企業版控制器除具備以上基本功能外, 更提供進階功能, 如更多的使用人數、可擴充模組應用的UART埠、及多元的連線方式—網路型或是POE。

Q: 觸碰式背光按鍵感應控制器AR-725-E如何使用單機按鍵方式設定卡機IP位置?

A: 按鍵型多功能控制器AR-725-E卡機除使用電腦鍵入其IP位置進入該設定頁面變更IP位置方式外, 也可以直接於卡機上操作指令方式調整, 適用於現場無電腦主機或是不知其IP位置情況下使用。

● 控制器出廠預設IP為: 192.168.1.127

● 更改控制器IP位址: 例如需修改成: 192.168.77.10

STEP 1. 控制器進入編輯模式。

STEP 2. 使用按鍵輸入01*0*192168077010#指令, 即可設定完成。



More FAQ